

Kaminofen ambiente a4

feststehend, Stahlausführung



ambiente

Stand: 05/2014

Vorderansicht

M~1:20

Seitenansicht

M~1:20

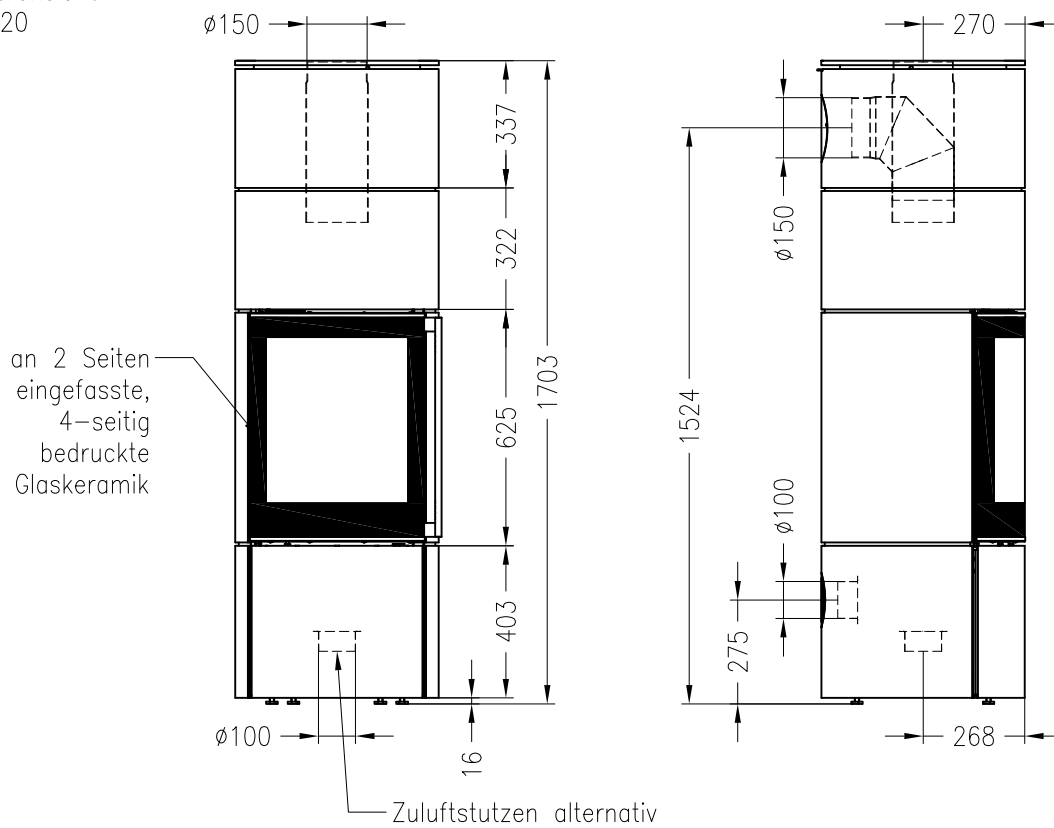

Draufsicht

M~1:10

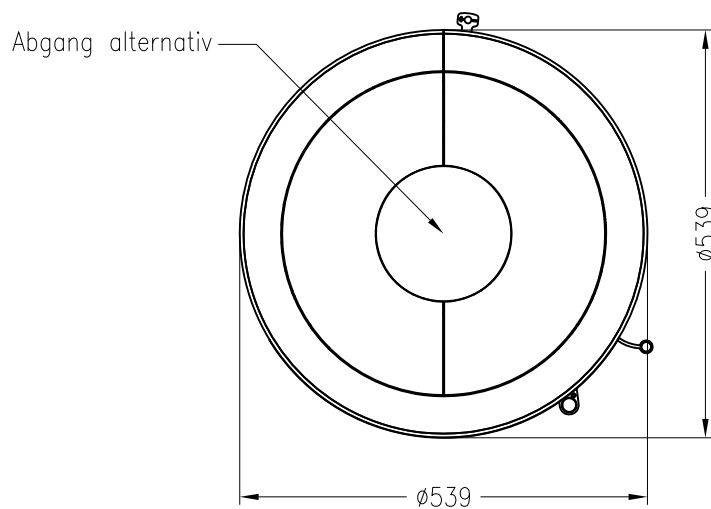

Alle Abbildungen und Zeichnungen sind urheberrechtlich geschützt.
Verwertung oder Veröffentlichung, auch einzelner Details, nur mit unserer Genehmigung.
Technische Änderungen und Irrtümer vorbehalten.